

CANAL DUCHA SUIMCO® SSX 90

Canal ducha 90/96 y desagüe mediante sumidero sifónico de acero inoxidable

Contenido

- 1.- Descripción
- 2.- Características
- 3.- Aplicaciones
- 4.- Dimensiones del canal
- 5.- Dimensiones del sifón
- 6.- Dimensiones de las rejillas
- 7.- Códigos y presentación
- 8.- Descripción de proyecto
- 9.- Embalaje
- 10.- Ejemplo instalación

1.- Descripción

Canal de ancho interior 90 mm, ancho exterior 96 mm, fabricado en acero inoxidable AISI304 con sumidero de desagüe en polipropileno, salida horizontal DN40/50 mm.

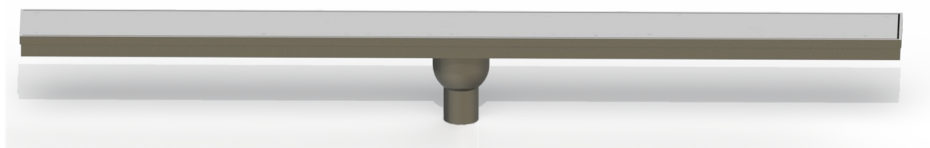

Canal

Canal de ancho interior 90 mm, ancho exterior de 96 mm.
Dos tipos de canales:

- Canal con pendiente y salida en el centro, altura 20 mm
- Canal con pendiente y salida en un extremo, altura de 20 mm a 25 mm.

Las longitudes estándar son de 600, 700, 800 900 y 1000 mm, canales de una sola pieza.

Se fabrican también en cualquier otra longitud a la medida que se necesite en obra, en una sola pieza o en varias piezas, dependiendo de la longitud del tramo.

En el caso que se hayan de unir varios canales, el canal se suministra con una pletina soldada en el extremo a unir, las pletinas se atornillan entre sí situando una junta de caucho para garantizar su estanqueidad, tal como se muestra en la figura adjunta.

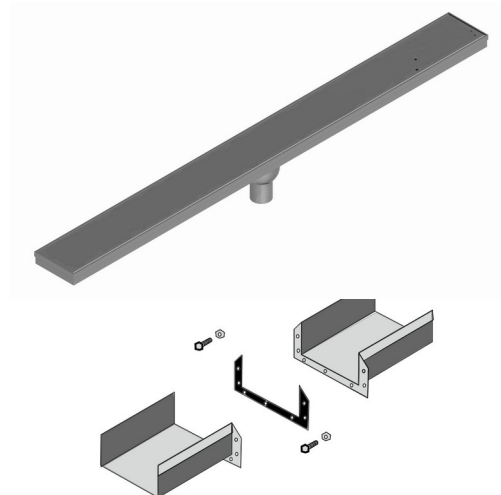

Canal ducha SUIMCO®SSX 90













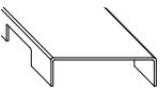

Sumidero sifónico de acero inoxidable

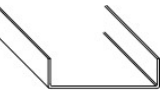
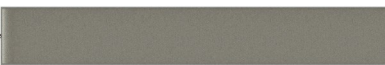
- Sumidero sifónico fabricado en acero inoxidable de 100 x 100 mm
- Salida vertical DN40

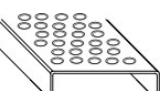

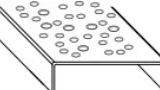
Rejilla

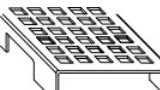
- Rejillas de 88 mm de ancho
- Fabricadas en acero inoxidable AISI304 acabado satinado de 1.5 mm de espesor. También se pueden fabricar en acero inoxidable AISI316

TIPO	Descripción	Sección		Rejilla
DS	Rejilla SQUARE Perforada cuadrada, cuadrados de 8 x 8 mm			
DT	Rejilla TWIN Rejilla ranurada, ranuras laterales			
DR	Rejilla TILE Rejilla rellenable, pavimentable			
DP	Rejilla PERLA Perforada circular diámetro 6 mm			
DB	Rejilla BUBBLE Perforada cuadrada, cuadrados de 8 x 8 mm			
DQ	Rejilla SQUIN Perforada cuadrada, cuadrados de 8 x 8 mm			

2.- Características

- Fabricados en acero inoxidable AISI304, opcionalmente en AISI316
- Ligeros y de fácil instalar
- Estéticos y fácilmente integrables con el resto de elementos del cuarto de baño o ducha.
- Disponibles en diferentes tamaños, canales estándar y canales a medida.

3.- Aplicaciones

- Baños y duchas, en viviendas, geriátricos, vestuarios, hospitales, hoteles, etc

Canal ducha SUIMCO®SSX 90

4.- Dimensiones del canal

Canal con pendiente

Canal con pendiente incorporada.
 Altura inicial 20 mm altura final 25 mm.
 Salida horizontal orientable DN40/50 en un extremo

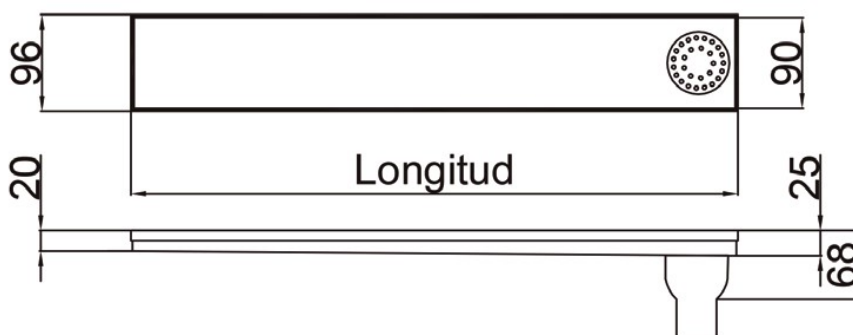

Canal plano

Canal plano
 Altura inicial 20 mm altura final 20 mm.
 Salida horizontal orientable DN40/50 en el centro

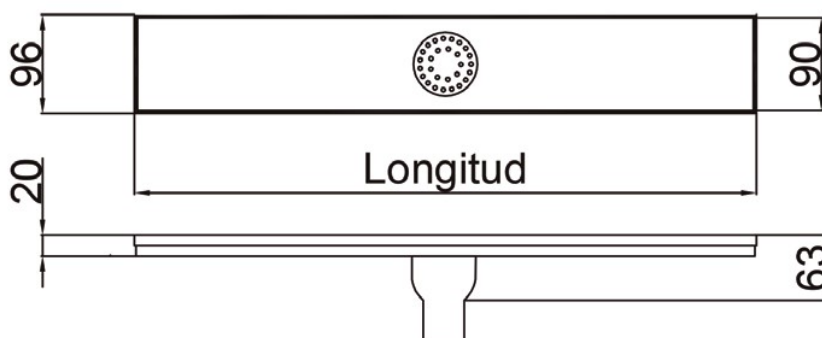
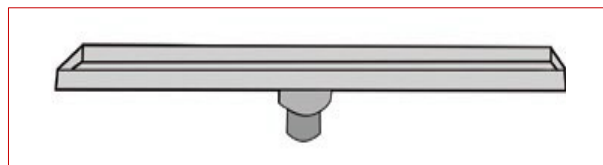

5.- Dimensiones del sifón

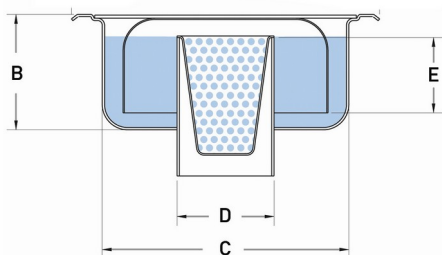

B= 40, C=62, D=40, E=15 (mm)

Canal ducha SUIMCO® SSX 90

6.- Dimensiones de las Rejillas

- L** Longitud nominal
H En las canales planas H=20
 En las canales con pendiente H=20 en un extremo y H=25 en el otro extremo.

Rejilla SQUARE Perforaciones cuadradas de 8 mm
 Rejilla PERLA Perforaciones circulares de 6 mm
 Rejilla BUBBLE Perforaciones circulares de 6 mm y 8 mm, diseño

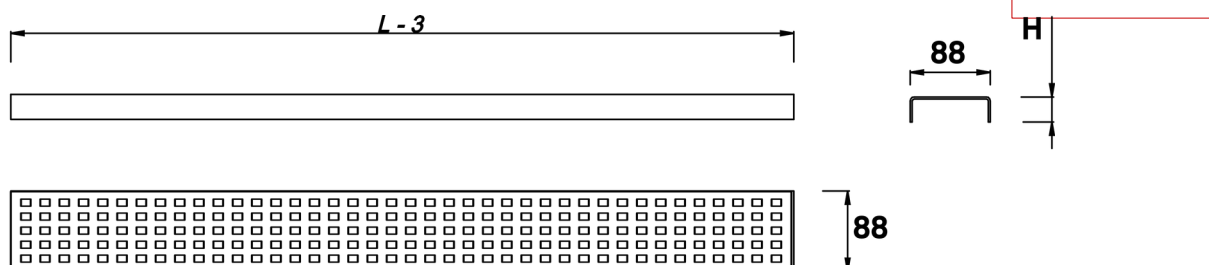

Rejilla TWIN Sin perforaciones, entrada de agua por los los lados
 Rejilla SQUIN Perforaciones cuadradas de 8 mm y entrada de agua por los los lados

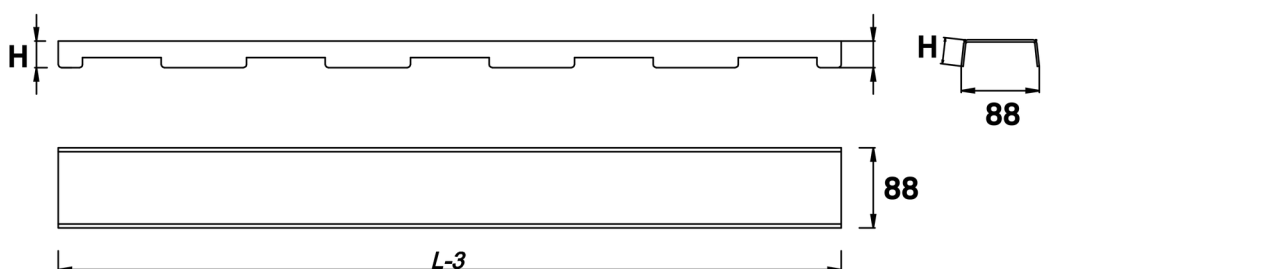

Rejilla TILE Sin perforaciones, rejilla para pavimentar
 entrada de agua por los los lados

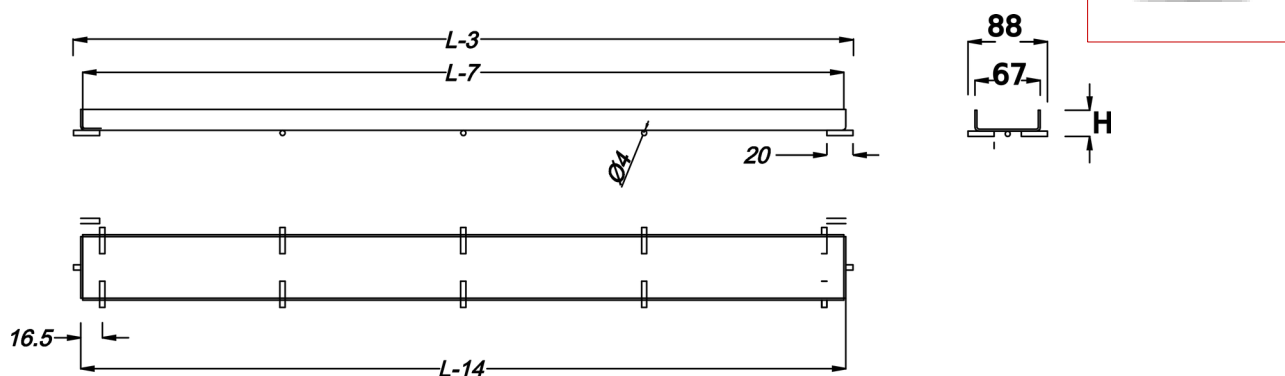

Unidades en mm.

Canal ducha SUIMCO®SSX 90

7.- Códigos

El canal se suministra en dos versiones

- Canal ducha con pendiente SUIMCO®SSX 90
- Canal ducha Plano SUIMCO®SSX 90

L Nominal (L)	L total del canal	Rejilla Square	Rejilla Twin	Rejilla Tile	Rejilla Squin	Rejilla Perla	Rejilla Bubble
CANAL CON PENDIENTE							
600	606	DS05060	DT05060	DR05060	DQ05060	DP05060	DB05060
700	706	DS05070	DT05070	DR05070	DQ05070	DP05070	DB05070
800	806	DS05080	DT05080	DR05080	DQ05080	DP05080	DB05080
900	906	DS05090	DT05090	DR05090	DQ05090	DP05090	DB05090
1000	1006	DS05100	DT05100	DR05100	DQ05100	DP05100	DB05100
CANAL PLANO							
600	606	DS06060	DT06060	DR06060	DQ06060	DP06060	DB06060
700	706	DS06070	DT06070	DR06070	DQ06070	DP06070	DB06070
800	806	DS06080	DT06080	DR06080	DQ06080	DP06080	DB06080
900	906	DS06090	DT06090	DR06090	DQ06090	DP06090	DB06090
1000	1006	DS06100	DT06100	DR06100	DQ06100	DP06100	DB06100

8.- Descripción de proyecto

Canal 90/96 con pendiente

Canal ducha **SUIMCO® SSX 90** con pendiente de longitud **L** fabricado en acero inoxidable AISI 304 de 1.5 mm espesor.

Canal de:

- Ancho interior 90 mm y ancho exterior 96
- Altura inicial 20 mm y altura final 25 mm
- Salida en el extremo mediante sumidero sifónico PP con salida horizontal orientable DN40/50.
- Longitud L

Rejilla tipo **XXXX** fabricada en acero inoxidable satinado de 1.5 mm de espesor.

Canal 90/96 plano

Canal ducha **SUIMCO® SSX 90** plano de longitud **L** fabricado en acero inoxidable AISI 304 de 1.5 mm espesor.

Canal de:

- Ancho interior 90 mm y ancho exterior 96
- Altura inicial 20 mm y altura final 25 mm
- Salida en el extremo mediante sumidero sifónico PP con salida horizontal orientable DN40/50.
- Longitud L

Rejilla tipo **XXXX** fabricada en acero inoxidable satinado de 1.5 mm de espesor.

9.- Embalaje

Los canales de hasta un metro de longitud se suministran en una caja de cartón 106 x 15 x 13 cm, tal como se muestra en la siguiente imagen, de forma que el canal va totalmente protegido.

Para canales de longitud superior a 1 metro de longitud el canal se suministra envuelto en film de polietileno, encima de paleta, debidamente protegido, para que no sufra daños.



10.- Ejemplo de instalación

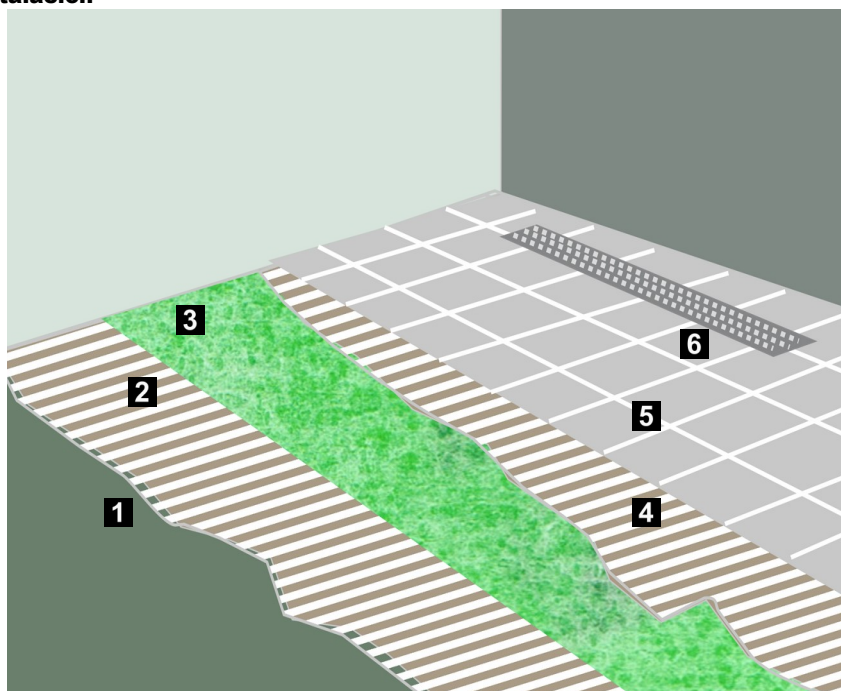

1	Soporte resistente, mortero
2	Cemento cola, aplicado con una llana dentada
3	Lámina impermeabilizante EVOLAM
4	Cemento cola, aplicado con una llana dentada
5	Baldosas, alicatado...
6	Canal ducha

Nota:

Las características técnicas descritas se corresponden a los valores medios de los ensayos realizado por el fabricante en sus laboratorios. Se consideran indicativos y no vinculantes.

La información que aparece en la presente documentación en lo referido a modo de empleo y usos de los productos se basa en los conocimientos adquiridos por el fabricante y SUIMCO hasta el momento actual.

Los productos se han de almacenar y utilizar de forma correcta.

El funcionamiento adecuado de los productos dependerá de la calidad de la aplicación, de factores meteorológicos y de otros factores fuera del alcance del fabricante del producto y de SUIMCO.

Los datos se pueden modificar sin previo aviso.

La presente ficha técnica pierde su validez con la aparición de una nueva edición.

1

SUIMCO MATERIALES SL

C/ Vern 8
17452 - Massanes
Girona - España
Tef. 972863020 - 972863040
Fax. 972874455

comercial@suimco.es
www.suimco.es